

LİNEER HAREKET ÜRÜN GRUBU

Tüm ihtiyaçlarınıza uygun çözümler

NTN® **SNR**®

www.ntn-snr.com



With You

GENİŞ KAPSAMLI LİNEER HAREKET ÜRÜN GRUBU

Her türlü uygulamanın gereksinimlerini karşılar

KOMPAKT EKSENLER



AXC SERİSİ

Ölçüler : 40, 60, 80, 100, 120

Modüler dizayn, hem tek eksen olarak hem de kompleks çok eksenli sistemlerde universal olarak uygulanabilen sistem

- Çeşitli kızak ve tahrik seçenekleri
- Omega dizayn kayışlı tahrik
- Uzun ömür ve düşük bakım gereksinimi

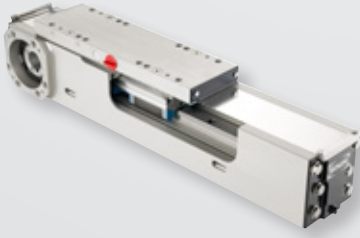

AXF SERİSİ

Ölçü : 100

AXC serisi baz alınmıştır.

- Dişli kayış tahriği ve tahrik vidası ile sunulmaktadır
- Profilde tortu birikimini önlemek için özel olarak geliştirilmiştir.
- Gıda, ilaç ve yarı iletken endüstrilerine ilişkin uygulamalar için özel olarak optimize edilmiştir

HASSAS EKSENLER



AXBG SERİSİ

Ölçüler : 15, 20, 26, 33, 46, 55

- Son derece kompakt tasarım ve çok rijit çelik profil
- Yüksek pozisyonlama hassasiyeti

PARALEL EKSENLER



AXDL SERİSİ

Ölçüler : 110, 160, 240

- Çok rijit profil (özellikle senkronize kayışlı tahrik ile)
- Kızak ve tahrik sistemleri için kirlenmeye karşı koruma
- Uzun ömür ve düşük bakım gereksinimi

LINEER TABLA EKSENLERİ

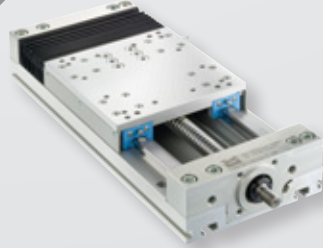

AXLT SERİSİ

Ölçüler : 155, 225, 325, 455

- Özellikle tork kaynaklı yükler olmak üzere ağır yükler için uygundur
- İsteğe bağlı olarak sunulan körükler sayesinde kızak ve tahrik sistemleri korunur
- Çapraz tabla alternatifleri ile birleştirilebilir

LINEER MOTOR EKSENLERİ

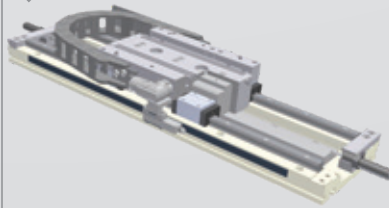

AXLM SERİSİ

Ölçüler: 155, 225, 325

- Yüksek dinamizm ve hassasiyet
- Kızak : Paralel olarak monte edilmiş iki lineer kızak
- Özellikle tork kaynaklı yükler olmak üzere ağır yükler için uygundur

SİSTEM EKSENLERİ



KIZAKLI TAŞIYICI EKSENLER, KALDIRMA EKSENLERİ VE TELESKOPIK EKSENLER

Teleskopik eksenler

- Dikey ve yatay uygulamalara yönelik
- Dar montaj alanında kullanım için uygun
- 10 m/s'ye varan hız

Kaldırma eksenleri

- 1000 kg'dan ağır yükler için

Kızaklı taşıyıcı eksenler

- 10 m'ye varan bölünmemiş uzunluk
- Dişli kayış tahriği veya kremeyer dişlisi

KOMPLE SİSTEMLER

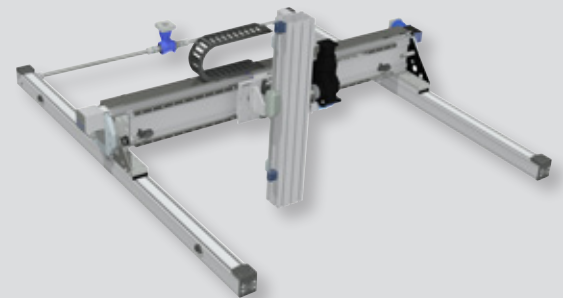

VİDALI MİLLER



Ovalanmış vidalı millerde 6 - 80 mm ve taşlanmış vidalı millerde 4 - 120 mm çap

- Sağ ve sol helis
- İsteğe uyarlanmış son işleme
- Sabit ve gezer tip rulman yatakları

VİDALI MİL YATAKLARI

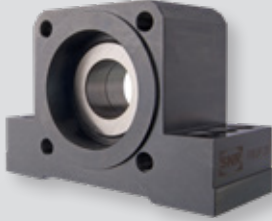

BSTK - BSTF

Mil çapı : 17 - 60 mm

- Dikey uygulamalar için yüksek yük taşıma kapasitesi
- Kolay montaj
- Uzun ürün ömrü
- Yüksek rijidite

BK - BF - EK - EF

Mil çapı : 06 - 50 mm

- Asya grubu rulman yatakları
- Çok kullanılan ölçüler

BİLYALI BURÇLAR



Çap : 3 -150 mm

- Standart ve süper bilyalı burçlu lineer sistemler
- Standart malzeme ve paslanmaz çelik seçenekleri mevcuttur
- Lineer Setler
- Destek rayları, mil destekleri, traversler, masif ve içi oyuk miller

LİNEER KIZAKLAR

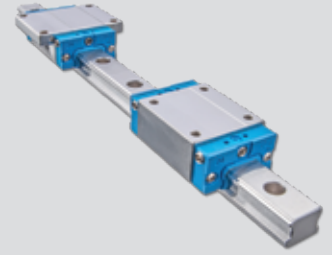

Standart seri ölçüleri 15 - 55
Minyatür seri ölçüleri 07 - 15

Konvansiyonel versiyon ve patentli bilyalı zincir teknolojisine sahip versiyon

- DIN 645'e göre boyutlar
- Yüksek yük taşıma kapasitesi
- Uzun ömürlü ve bakım gerektirmeyen bilyalı zincire sahip arabalar
- Universal kombine segmanlı birleşik raylar
- Standart seride 4 sıra bilya ve yuvarlanma yolunun 45° açılı ile ayarlanması özelliği
- Tüm yüzeylerde yağlama deliği ile sunulan standart arabalar

BİLYALI OLUKLU MİLLER



Çap ölçüleri :

Silindirik somunlar için 04 - 100 mm

Flanş tipi somunlar için 06 - 60 mm

Döner tip somunlar için 06 - 60 mm

- Yüksek lineer hız ve dönme hızı
- Yüksek yük taşıma kapasitesi
- Eş zamanlı dönüş ve lineer hareket yoluyla tork ve güç aktarımı
- İsteğe uyarlanmış işleme

AXS, AXC ve AXDL ürün grupları ile standart kombinasyonlar

Modüler dizaynli sistem

- Belirli ya da isteğe uyarlanmış uygulamalar için özel çözümler
- Opsiyonel olarak anahtarlar ve enerji zincirleri, kızaklı taşıyıcı destek ayakları ve bağlantı elemanları ile de sunulmaktadır
- Montaja hazır

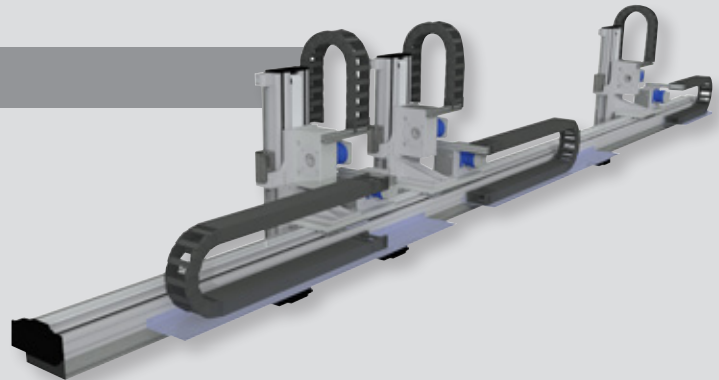

Güvenlik frenleri ve sıkma elemanları ile sunulan kaldırma eksenleri



LINEER HAREKET ÜRÜN GRUBU

Ayrıntılı bilgi için

- Web sitemiz:
www.ntn-snr.com
- 3D çizimler için:
www.cad.ntn-snr.info
- Kataloglarımız



Sorularınız için e-posta adresi :

linear.motion@ntn-snr.de



Dünyanın her yerinde

NTN-SNR ROULEMENTS hazırlanmasında sarf edilen her tür dikkate ve gösterilen tüm özene rağmen bu dokümanda bulunabilecek olası hatalardan veya eksiklerden ötürü hiçbir şekilde sorumlu tutulamaz. Kesintisiz Araştırma ve Geliştirme politikamız kapsamında, bu dokümanda yer alan her tür bilgiyi veya teknik özelliği önceden haber veremeksizin değiştirme hakkımızı saklı tutarız.

© NTN-SNR ROULEMENTS - Uluslararası Telif Hakkı 2018.

NTN-SNR ROULEMENTS - Yumurtacı Abdi Bey Caddesi Dik Yol Sokak No:2 Business Istanbul
Plaza B Blok Kat 1/10 34732 Kadıköy - Istanbul TÜRKİYE
Tel: +90 216 464 14 14 - Fax: +90 216 463 33 65

NTN-SNR ROULEMENTS - 1 rue des usines - 74000 Anancy
RCS ANNECY B 325 821 072 - Code APE 2815Z - Code NACE 28.15
www.ntn-snr.com

NTN SNR



With You

